

Napęd Bramy Przesuwnej P1000

Nowoczesny, silny napęd z wieloma niespotykanymi w innych rozwiązaniach opcjami konfiguracyjnymi, wygodnie ustawianymi na 32. znakowym podświetlanym wyświetlaczu.



- ☞ P1000 to nowoczesny napęd, przeznaczony do bramy przesuwnej. Zastosowany w nim silnik 230VAC zamontowany w metalowym korpusie zapewnia pewny ruch ważącej nawet 1000kg bramy, a precyzyjnie ułożyskowana przekładnia z awaryjnym wysprzęganiem, gwarantuje niezawodną obsługę bramy o dowolnej konstrukcji przez wiele lat,
- ☞ W napędzie P1000 zastosowano specjalnie zaprojektowany sterownik z 32. znakowym, podświetlanym wyświetlaczem umożliwiającym jego wygodne, zaawansowane konfigurowanie,
- ☞ Konfigurowanie sterownika i rejestracja przycisków pilotów może być chronione PINem,
- ☞ Sterownik P1000 posiada: cztery wyjścia:
 - wyjście do sterowania silnikiem i wyjście do sterowania lampą sygnalizacyjną 230VAC,
 - dwa wyjścia 24VDC do zasilania fotokomórek,
- ☞ Sterownik posiada cztery wejścia: **STOP (NC)**, **FOTO (NO lub NC)**, **A (NO lub NC)** i **B (NO lub NC)**. Wejście **FOTO** chroni zamykanie, a wejścia **A** i **B** mogą pracować jako: Brak funkcji, Krok po Kroku, Otwórz+Stop, Zamknij+Stop, Otwórz, Zamknij, Otwórz/Zamknij, Furtka, Fotokomórka OTWÓRZ (tylko wej **A**) i Listwa krawędziowa (tylko wej **B**),
- ☞ Brama może zamykać się automatycznie po określonym czasie lub/i po naruszeniu fotokomórki,
- ☞ Każdy przycisk, każdego pilota (1900 pilotów) może pracować w trybie: Krok po Kroku, Otwórz+Stop, Zamknij+Stop, Otwórz, Zamknij, Stop, Furtka,
- ☞ Cyfrowo ustawiana siła ruchu bramy,
- ☞ Cyfrowo ustawiana pozycja zwalniania bramy,

- ☞ Cyfrowo ustawiany opór, po napotkaniu którego brama odwraca ruch,
- ☞ Ustawiany impuls rozruchowy - 100% mocy,
- ☞ Można usunąć pilota o znanej pozycji w pamięci sterownika bez jego obecności oraz usunąć dostępnego pilota,
- ☞ W pobliżu odbiornika można sklonować pilota,
- ☞ Obsługa pilotów systemowych i (opcja) pilotów z układami HCS,
- ☞ W zestawie poza napędem znajduje się również centrala SB1 DISPLAY_P z wbudowanym otwartym -uniwersalnym radiem, które pozwala na współpracę silnika z pilotami różnych producentów, lampą sygnalizacyjną, dwa piloty, jeden komplet kluczy do wysprzężenia i podstawa montażowa z kotwami.

1. INSTALATOR

Zgodnie z EN 12635 instalację, programowanie i konserwację napędu może wykonać:

Profesjonalny Instalator - kompetentna osoba lub jednostka, oferująca stronom trzecim usługi w zakresie instalowania bram, łącznie z ich ulepszeniem, lub **Osoba Kompetentna** - osoba odpowiednio wykształcona, o kwalifikacjach wynikających z wiedzy, praktycznego doświadczenia i zaopatrzona w niezbędne instrukcje, umożliwiające prawidłowe i bezpieczne przeprowadzenie instalacji.

2. OCENA BRAMY

Przed przystąpieniem do instalacji siłownika należy ocenić, czy brama nadaje się do zautomatyzowania.

Należy sprawdzić:

- czy ciężar skrzydła jest mniejszy niż 1000kg,
- sprawdzić, czy siła niezbędna do poruszenia skrzydła jest mniejsza niż 900N, a siła potrzebna do utrzymania ruchu jest mniejsza niż 450N, (tarcie statyczne i tarcie dynamiczne),
- sprawdzić, czy na całej drodze przesuwu skrzydła, tak przy zamykaniu jak i przy otwieraniu, nie pojawia się zwiększony opór i nie występuje bujanie boczne,
- sprawdzić, czy zatrzymane w dowolnym położeniu skrzydło bramy nie porusza się samoczynnie (znajduje się w stanie równowagi).

3. PRZEWODY INSTALACYJNE

Zalecane przekroje przewodów zasilających:

- napęd min. $3 \times 1.5\text{mm}^2$ (230 VAC),
- lampa sygnalizacyjna min. $2 \times 1.5\text{mm}^2$ (230 VAC),
- fotokomórka (nadajnik i odbiornik) min. $2 \times 0.5\text{mm}^2$,
- fotoflash (nadajnik i odbiornik) min. $4 \times 0.5\text{mm}^2$,

Przewody można umieścić w ochronnych rurach karbowanych lub w rurach PE.

4. MOCOWANIE SIŁOWNIKA

Jeśli powierzchnia podparcia już istnieje, siłownik należy umieścić na stalowych szpilkach o średnicy 10mm zamocowanych w kołkach rozporowych lub w otworach wypełnionych kotwą chemiczną.

Jeśli powierzchnia podparcia nie istnieje, należy wykonać wykop i zalać betonem fundament zgodnie z poniższymi rysunkami.

Przykręcić lub przyspawać do bramy listwę zębatą:

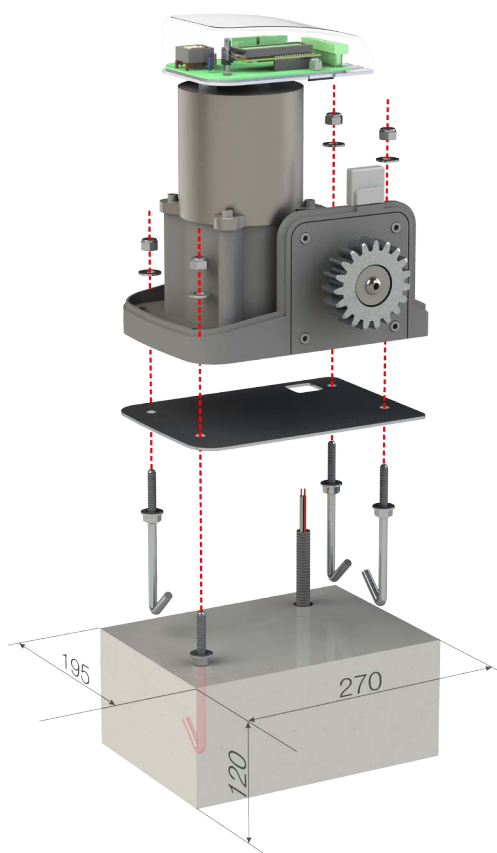

Wyregulować odległość w pionie i poziomo pomiędzy listwą zębatą, a zębatym kołem napędowym. Brama nie może naciskać, wisieć na zębatce napędowej:

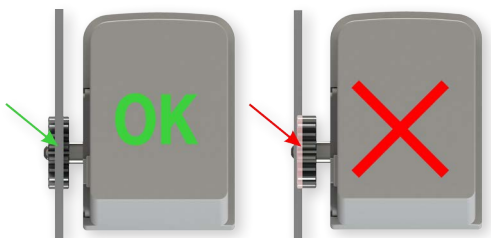
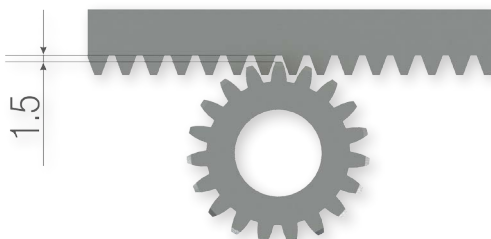
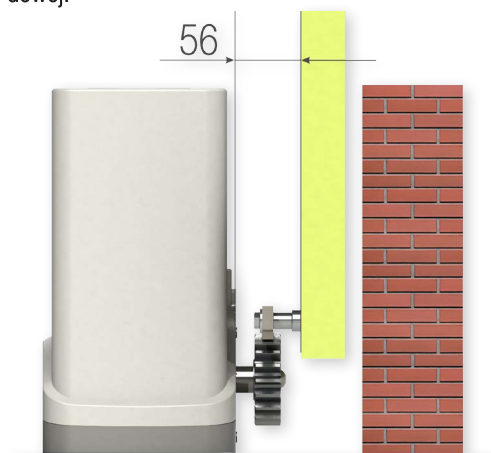

Założyć tyżki krańcowe z magnesami:

Różne kolory magnesów - jeden biały drugi czarny

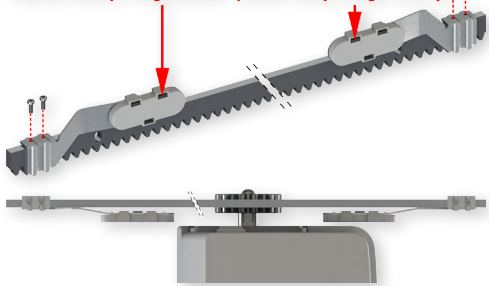

5. UŻYTKOWANIE

Instalator powinien przeszkolić wszystkie osoby używające bramy w zakresie bezpieczeństwa jej użytkowania. Powinien zademonstrować reakcje bramy po napotkaniu przeszkody oraz działanie wysprężlania awaryjnego.

Użytkownik powinien raz w miesiącu sprawdzać, czy brama cofa się po napotkaniu przeszkody oraz sprawdzić części mechaniczne (zużycie, uszkodzenia i wyważenie).

Nie należy pozwalać dzieciom na zabawę bramą automatyczną. Piloty należy przechowywać w bezpiecznym miejscu, z dala od dzieci, a przycisk bezpieczeństwa powinien znajdować się na wysokości większej niż 150cm.

Należy sterować bramą tylko wtedy, gdy cała brama znajduje się w polu widzenia. Zawsze należy upewnić się, że żadna osoba lub przedmiot nie znajdują się w zasięgu ruchu bramy. Nie wolno użytkownika niesprawnego, źle wyważonego napędu, gdyż może to doprowadzić do poważnych urazów.

UWAGA. Napęd nie jest przeznaczony do pracy ciągłej. Maksymalny czas pracy ciągłej 4min, potem 16min przerwy.

6. Działanie sterownika

Sterownik można obsługiwać pilotami i wejściami przewodowymi A, B, STOP. Wejście A może być wejściem drugiej fotokomórki chroniącej otwieranie bramy. Wejście B może być wejściem listwy rezystancyjnej chroniącej otwieranie lub zamykanie bramy.

6.1. Wejścia przewodowe

Sterownik posiada cztery wejścia przewodowe:

6.1.1. Wejście STOP (NC) odłączone od masy zatrzymuje ruch BRAMY (wejścia tego nie można wykorzystać jako wejścia bezpieczeństwa,

wyłącznik bezpieczeństwa powinien odłączać zasilanie 230VAC siłownika).

6.1.2. Wejście FOTO (NC lub NO): chroni **zamykanie** bramy, można również wybrać jak ma się zachować brama, gdy fotokomórka została naruszona:

- brama może się zatrzymać (STOP),
- brama może zacząć się otwierać (odwroćcie ruchu),
- brama może kontynuować zamykanie po ustaniu naruszenia (kontynuacja),

6.1.3. Wejście A (NC lub NO):

- **dołączone do fotokomórki** chroni **otwieranie** bramy, można również wybrać jak ma się zachować brama, gdy fotokomórka została naruszona:

- brama może się zatrzymać (STOP),
- brama może zacząć się zamykać (odwroćcie ruchu),
- brama może kontynuować otwieranie po ustaniu naruszenia (kontynuacja),

- **dołączone do przycisku ręcznego** może sterować bramą:

- Krok po Kroku,
- Otwieranie, a gdy brama w ruchu Stop,
- Zamykanie, a gdy brama w ruchu Stop,
- Otwórz,
- Zamknij,
- Otwórz/Zamknij stan aktywny otwiera - stan nieaktywny zamyka bramę,
- Furtka.

6.1.4. Wejście B (NC lub NO):

- **dołączone do listwy krawędziowej** chroni **zamykanie lub otwieranie** bramy, można również wybrać jak ma się zachować brama, gdy listwa krawędziowa została naruszona:

- brama może się zatrzymać (STOP),
- brama może odwrócić ruch (odwroćcie),
- **dołączone do przycisku ręcznego** może sterować bramą:
- Krok po Kroku,
- Otwieranie, a gdy brama w ruchu Stop,
- Zamykanie, a gdy brama w ruchu Stop,
- Otwórz,
- Zamknij,
- Otwórz/Zamknij stan aktywny otwiera - stan nieaktywny zamyka bramę,
- Furtka.

6.2. Obsługa pilotem

Naciśnięcie zarejestrowanego przycisku, realizuje jeden z siedmiu scenariuszy ruchu bramy:

- Krok po Kroku,
- Otwieranie, a gdy brama w ruchu Stop,
- Zamykanie, a gdy brama w ruchu Stop,
- Otwórz,
- Zamknij,
- Stop,
- Furtka.

6.3. Autozamykanie







Niezamknięta brama może po ustawionym czasie automatycznie się zamknąć.

6.4. AutoFOTOzamykanie

Niezamknięta brama może automatycznie się zamknąć po ustawionym czasie od ustania naruszenia fotokomórki.

7. KONFIGURACJA STEROWNIKA

Wyświetlacz umożliwia konfigurację bramy, podczas ruchu bramy informuje, co wywołało ruch bramy, a gdy brama jest zatrzymana informuje o jej pozycji i ewentualnych zamiarach.

Wyświetlacz obsługuje się ruchami joysticka : w lewo , w prawo , w dół , w górę  i ruch pionowy ENTER .

Uwaga: Jeżeli brama jest uruchamiana pierwszy raz lub po przywróceniu ustawień fabrycznych, to po załączeniu zasilania ekran wyświetlacza pokazuje opcję konfiguracyjną:



27.1. Jeśli brama
w środku: Start

oznaczającą konieczność przeprowadzenia analizy ruchu bramy. Należy postępować zgodnie z poleceniami na wyświetlaczu.

Po kilkuetapowej analizie, ustawiony jest właściwy kierunek ruchu bramy, zostają wykryte wyłączniki krańcowe, zmierzona jest długość bramy oraz wstępnie ustawiona siły ruchu bramy i opór odwracający jej ruch.

Dalej instalator powinien ewentualnie skorygować siłę ruchu i opór odwracający ruch, ustawić działanie fotokomórki/fotokomórek i wejść A i B oraz wybrać działanie lampy sygnalizacyjnej. Należy też zarejestrować przyciski pilotów sterujących bramą.

Z konfiguracji przechodzi się do normalnej pracy, gdy miga numer i nazwa pozycji MENU, naciskając i przytrzymując przycisk .

Przejsie do normalnej pracy odbywa się też automatycznie po upływie 60s bezczynności. Jeżeli nie została przeprowadzona analiza ruchu bramy (sterownik jest fabrycznie nowy lub przywrócone zostały ustawienia fabryczne), to próba opuszczenia MENU, przenosi nas do punktu 27.MENU.

7.1. Wejście do MENU konfiguracyjnego

Jeżeli PIN sterownika jest ustawiony na 9999 (praca sterownika bez PINu), to po naciśnięciu i przytrzymaniu przycisku  pojawia się pierwsza pozycja MENU:









1.Korekta krań-
cówki Zam: +0

Jeżeli PIN sterownika jest ustawiony na różny od 9999 (jest PIN), to po naciśnięciu  pojawia się ekran:



Wpisz PIN: ****

Czerwony element na wyświetlaczu oznacza miganie.

Przyciskami   należy ustawić pierwszą cyfrę PINu, przyciskiem  przejść do drugiej cyfry PINu, przyciskami   ustawić drugą cyfrę PINu itd. Po ustawieniu czterech cyfr PINu nacisnąć przycisk . Jeżeli PIN jest poprawny, to pojawia się komunikat wraz z melodyjką graną buzzerem sterownika zwaną Hymnem Kibica:





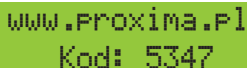

PIN prawidłowy !

Jeżeli wprowadzony PIN nie był prawidłowy, to pojawia się ekran z kodem (np: Kod: 5347).







www.Proxima.pl
Kod: 5347

Jeżeli PIN jest znany, ale został błędnie wprowadzony, to należy nacisnąć  i ponownie przyciskami     wprowadzić PIN:



Wpisz PIN: ****







Jeżeli PIN nie jest znany, to należy skontaktować się z firmą www.proxima.pl i podać serwisantowi cztery cyfry wyświetlonego kodu.

Serwisant po uwiarygodnieniu dzwoniącego, poda cztery cyfry PINu. Należy nacisnąć  i przyciskami     wprowadzić otrzymane cztery cyfry PINu. Jeżeli wprowadzone cyfry były poprawne, to zostanie wyświetlone okno:

```
26.Zmień PIN:
1xBrak 2xBrak
```



w którym można ustawić nowy PIN lub przejść do pracy sterownika bez PINu (wprowadzenie wartości 9999 zamienia się na **Brak**).

7.2. MENU

Przeglądanie MENU odbywa się przyciskami  , wybieranie do edycji pozycji MENU następuje po naciśnięciu  lub . Zmiana wartości edytowanego parametru następuje przyciskami  . Podczas przeglądania MENU miga numer pozycji z tytułem funkcji MENU. Naciśnięcie i przytrzymanie przycisku  podczas migania MENU powoduje przejście sterownika do normalnej pracy.

Korekta krańcówki brama zamknięta:

```
1.Korekta krań-
cówki Zam: +0
```

Można precyzyjnie elektronicznie wyregulować miejsce zatrzymania bramy. Gdy sterownik wykryje zadziałanie wyłącznika krańcowego pozycji brama zamknięta, nie zatrzymuje bramy, ale przedłuża ruch zamykania o wybraną liczbę (0-50) jednostek czasu 1 oznacza 40ms, a 50 oznacza 2s. Przyciskami   ustawić przedłużenie ruchu zamykania, przejść do normalnej pracy i sprawdzić pozycję zatrzymania bramy.

Stan wejść

```
2.Stan wejść:
Zo_fba_S
```



Instalator może sprawdzić sygnały wejściowe.

Na ekranie aktywne wejścia wyświetlane są wielkimi literami. **Z/z** wyłącznik krańcowy zamknięcia, **O/o** wyłącznik krańcowy otwarcia, **F/f** wejście FOTO, **A/a** wejście A, **B/b** Wejście B, **S/s** wejście STOP.

Dla pracy wejścia w trybie NO, wejście zwarte z masą jest aktywne, a dla pracy wejścia w trybie NC, wejście rozwarne z masą jest aktywne.



Ręczne sterowanie bramą i lampą

```
3.Steruj bramą:
Otw Zam Lampa
```

Instalator może w trybie konfiguracji otwierać i zamykać bramę oraz włączać lampę. Stan fotokomórek i stan wejścia STOP nie jest analizowany. Umożliwia to np. sprawdzenie poprawności przesuwu bramy. Przyciskami   należy wybrać czynność (np: **Otw** miga) i po naciśnięciu przycisku  czynność (np: otwieranie) jest wykonywana tak długo, jak długo naciśnięty jest przycisk.



Siła podstawowego ruchu bramy

```
4.Siła ruchu:
5
```

Można skorygować siłę ruchu podstawowego (niezwolnionego) ustawioną podczas analizy ruchu bramy. Możliwe ustawienia: 1-9. Gdzie 9 oznacza maksymalną siłę ruchu, ok. 1300N (130kG), a 1 oznacza ok. 130N (13kG). Przyciskami   ustawić siłę ruchu.

Rejestracja przycisku pilota

```
5.Rej. p.Pilota:
Krok po kroku
```

Przyciskami   wybrać reakcję bramy po naciśnięciu przycisku pilota. Dostępne reakcje to:

- **Krok po Kroku**, (zamykanie, STOP, otwieranie STOP...),
 - **Otwórz+Stop** (otwieranie, a gdy brama jest w ruchu to STOP),
 - **Zamknij+Stop** (zamykanie, a gdy brama jest w ruchu to STOP),
 - **Otwórz**,
 - **Zamknij**,
 - **Stop**,
 - **Furtka** (częściowe otwarcie bramy dla pieszego).
- Podczas migania nazwy wybranego sposobu reakcji bramy, należy nacisnąć przycisk pilota mający działać w wybrany sposób.

Potwierdzeniem rejestracji przycisku jest sygnał hymn kibica grany buzerem i wyświetlany jest ekran:





```
Zarejestrowano  
Pilota nr xxxx
```

Po naciśnięciu przycisku  można rejestrować kolejne przyciski pilotów.

Usunięcie pilota o znanej pozycji w sterowniku lub dostępnego pilota

```
6.Usuń Pilota:  
nr ???? 
```

Jeżeli dysponujemy pilotem, którego chcemy usunąć, należy nacisnąć przycisk pilota, numer pilota zastąpi znaki zapytania i pojawi się słowo **Usuń**. Należy nacisnąć przycisk .



Jeżeli nie dysponujemy pilotem, którego chcemy usunąć, to do jego usunięcia musi być znana jego pozycja w sterowniku. Pozycję pilota w sterowniku można odczytać z wyświetlacza podczas rejestracji przycisku pilota oraz po każdym użyciu dowolnego zarejestrowanego przycisku w czasie normalnej pracy sterownika. Przyciskami   oraz   ustawić numer pilota, a gdy pojawi się słowo **Usuń** nacisnąć przycisk . Potwierdzeniem usunięcia całego pilota, jest sygnał hymn kibica grany buzerem i wyświetlany jest ekran:

```
Usunięto  
Pilota nr xxxx
```

Po naciśnięciu  można usuwać kolejne piloty.



Klonowanie pilotów

```
7.Klonowanie  
pilota: Nie
```

W zasięgu sterownika, posiadając zarejestrowanego pilota można dodać nowego pilota, którego działanie będzie identyczne jak pilota już zarejestrowanego. Przyciskami   należy ustawić **Nie** lub **Tak** (klonowanie możliwe **Tak**).





Obsługiwane piloty

```
8.Piloty:  
Systemowe i HCS
```

Każdy sterownik obsługuje zmiennokodowo jeden wybrany systemem kodowania, ale możliwa jest też dodatkowo, mniej bezpieczna (stałokodowa) obsługa wszystkich pilotów z układem HCS. Przyciskami   ustawić **Tylko systemowe** lub **Systemowe i HCS**.

Typ Wejść FOTO - B - A

```
9.Wej: FOTO B A  
NC NO NO
```

Wejście FOTO i wejścia A - B mogą reagować na przerwanie obwodu - typ NC lub mogą reagować na zwarcie obwodu z masą - typ NO. Przyciskami   oraz   wybrać wejście, ustawić **NO** lub **NC**.

Funkcje wejścia A

```
10.Wejście A:  
Brak funkcji
```

Wejście A po zwarcu z masą (NO) lub rozwarciu z masą (NC) - punkt **9.MENU** może realizować jeden ze scenariuszy:

- **wejście A** dołączone jest do fotokomórki chroniącej otwieranie z opcją **FotOTW Kontynuuj** - przerwanie fotokomórki zatrzymuje otwierającą się bramę, a po przywróceniu ciągłości wiązki fotokomórki brama kontynuuje otwieranie,
- **wejście A** dołączone jest do fotokomórki chroniącej otwieranie z opcją **FotOTW Odwróć** - przerwanie wiązki fotokomórki zatrzymuje otwierającą się bramę i brama zaczyna się zamykać,
- **wejście A** dołączone jest do fotokomórki chroniącej otwieranie z opcją **FotOTW Stop** - przerwanie wiązki fotokomórki zatrzymuje otwierającą się bramę,
- **wejście A** dołączone do ręcznego przycisku steruje bramą:
- **Brak funkcji** - zmiana na wejściu nie powoduje żadnej reakcji,
- **Krok Po Kroku** - rozkaz zostaje wysłany po zmianie stanu wejścia na aktywny,
- **Otwórz+Stop** - rozkaz zostaje wysłany po zmianie stanu wejścia na aktywny,
- **Zamknij+Stop** - rozkaz zostaje wysłany po zmianie stanu wejścia na aktywny,





- **Otwórz** - tak długo, jak wejście A pozostaje w stanie aktywnym, tak długo brama pozostaje otwarta - nie można jej zamknąć (nie działa zamykający rozkaz z pilotów, nie działa rozkaz z wejścia B i nie działa autozamykanie i autoFOTO zamykanie).

- **Zamknij** - tak długo, jak wejście A pozostaje w stanie aktywnym, tak długo brama pozostaje zamknięta - nie można jej otworzyć (nie działa otwierający rozkaz z pilotów, ale działa rozkaz z wejścia B skonfigurowanego jako **Otwórz**),

- **Otwórz/Zamknij** - zmiana stanu z nieaktywnego na aktywny otwiera bramę, a zmiana stanu z aktywnego na nieaktywny zamyka bramę. Bramą można sterować pilotami i wejściem B.

- **Furtka** - rozkaz zostaje wysłany po zmianie stanu wejścia na aktywny,

UWAGA: W sterowaniu ręcznym poziomem sygnału (**Otwórz** i **Zamknij**) priorytet ma rozkaz **Otwórz**.

Przyciskami   oraz   ustawić tryb wejścia A jako wejście fotokomórki chroniącej otwieranie wraz z reakcjami na jej naruszenie lub ustawić tryb wejścia A jako współpracujące z wyłącznikiem realizującym wybrany scenariusz ruchu.

Funkcje wejścia B



11.Wejście B:
Brak funkcji

Wejście B po zwarceniu z masą (NO) lub rozwarciu z masą (NC) - punkt **9.MENU** może realizować jeden ze scenariuszy:

- **wejście B** dołączone jest do listwy krawędziowej chroniącej otwieranie z opcją **ListwaOTW Odwróć** - naruszenie listwy zamyka bramę.

- **wejście B** dołączone jest do listwy krawędziowej chroniącej otwieranie z opcją **ListwaOTW Stop** - naruszenie listwy zatrzymuje bramę,

- **wejście B** dołączone jest do listwy krawędziowej chroniącej zamykanie z opcją **ListwaZAM Odwróć** - naruszenie listwy otwiera bramę.

- **wejście B** dołączone jest do listwy krawędziowej chroniącej zamykanie z opcją **ListwaZAM Stop** - naruszenie listwy zatrzymuje bramę,

- **wejście B** dołączone do ręcznego przycisku steruje bramą:

- **Brak funkcji** - zmiana na wejściu nie powoduje żadnej reakcji,

- **Krok po Kroku** - rozkaz zostaje wysłany po zmianie stanu wejścia na aktywny,

- **Otwórz+Stop** - rozkaz zostaje wysłany po zmianie stanu wejścia na aktywny,

- **Zamknij+Stop** - rozkaz zostaje wysłany po zmianie stanu wejścia na aktywny,





- **Otwórz** - tak długo, jak wejście B pozostaje w stanie aktywnym, tak długo brama pozostaje otwarta - nie można jej zamknąć (nie działa zamykający rozkaz z pilotów, nie działa rozkaz z wejścia A i nie działa autozamykanie i autoFOTO zamykanie).

- **Zamknij** - tak długo, jak wejście B pozostaje w stanie aktywnym, tak długo brama pozostaje zamknięta - nie można jej otworzyć (nie działa otwierający rozkaz z pilotów, ale działa rozkaz z wejścia A skonfigurowanego jako **Otwórz**),

- **Otwórz/Zamknij** - zmiana stanu z nieaktywnego na aktywny otwiera bramę, a zmiana stanu z aktywnego na nieaktywny zamyka bramę. Bramą można sterować pilotami i wejściem A.

- **Furtka** - rozkaz zostaje wysłany po zmianie stanu wejścia na aktywny,

UWAGA: W sterowaniu ręcznym poziomem sygnału (**Otwórz** i **Zamknij**) priorytet ma rozkaz **Otwórz**.

Przyciskami   oraz   ustawić tryb wejścia B jako wejście listwy rezystancyjnej chroniącej otwieranie i zamykanie wraz z reakcjami na jej naruszenie lub ustawić tryb wejścia B jako współpracujące z wyłącznikiem realizującym wybrany scenariusz ruchu.

Funkcje wejścia FOTO



12.Wejście FOTO:
FotZAM Odwróć

Wejście FOTO po zwarceniu z masą (NO) lub rozwarciu z masą (NC) - punkt **9.MENU** może realizować jeden ze scenariuszy:

- **wejście FOTO** dołączone jest do fotokomórki chroniącej zamykanie z opcją **FotZAM Kontynuuj** - przerwanie fotokomórki zatrzymuje zamykającą się bramę, a po przywróceniu ciągłości wiązki fotokomórki brama kontynuuje zamykanie,

- **wejście FOTO** dołączone jest do fotokomórki chroniącej zamykanie z opcją **FotZAM Odwróć**
 - przerwanie wiązki fotokomórki zatrzymuje zamykającą się bramę i brama zaczyna się otwierać,
- **wejście FOTO** dołączone jest do fotokomórki chroniącej zamykanie z opcją **FotZAM Stop**
 - przerwanie wiązki fotokomórki zatrzymuje zamykającą się bramę,

Przyciskami $\downarrow \uparrow$ oraz $\leftarrow \rightarrow$ ustawić wymaganą opcję.

Test fotokomórek

13.Test FOTO:
Tak

Przed każdym ruchem bramy może zostać przeprowadzony test fotokomórek. Ruch bramy nastąpi tylko wówczas, gdy TEST wypadnie pozytywnie. Test polega na wyłączeniu i włączeniu zasilania nadajników fotokomórek. Manipulację zasilaniem powinny zarejestrować odbiorniki fotokomórek. Przyciskami $\downarrow \uparrow$ należy ustawić **Tak** lub **Nie**.

AutoFOTOzamykanie bramy

14.AutoFOTOzamykanie: Brak

Po zakończeniu naruszenia fotokomórki chroniącej zamykanie bramy (np. pojazd przejechał przez bramę), brama może po określonym czasie zacząć się zamykać. Przyciskami $\downarrow \uparrow$ oraz $\leftarrow \rightarrow$ ustawić czas AutoFOTOzamykania bramy w sekundach. Wprowadzenie czasu 0000s zamieniane jest na **Brak** AutoFOTOzamykania.

UWAGA: Naciśnięcie i zwolnienie przycisku STOP pilota i przewodowego przycisku STOP, zawieszają AutoFOTOzamykanie i Autozamykanie do czasu kolejnego rozkazu wywołującego ruch bramy. Jeżeli ustawione jest też Autozamykanie, to brama zostanie zamknięta, gdy upłynie krótszy z czasów.

Autozamykanie bramy

15.Autozamykanie: Brak

Niezamknięta, zatrzymana brama może po upływie określonego czasu zacząć się zamykać. Przyciskami $\downarrow \uparrow$ oraz $\leftarrow \rightarrow$ ustawić czas autozamykania bramy w sekundach.

Wprowadzenie czasu 0000s zamieniane jest na **Brak** autozamykania.

UWAGA: Naciśnięcie i zwolnienie przycisku STOP pilota i przewodowego przycisku STOP, zawieszają AutoFOTOzamykanie i Autozamykanie do czasu kolejnego rozkazu wywołującego ruch bramy. Jeżeli ustawione jest też AutoFOTOzamykanie, to brama zostanie zamknięta, gdy upłynie krótszy z czasów.

Zwolnienie ruchu bramy

16.Zwolnienie ruchu bramy Po:90%

Pod koniec podstawowego ruchu (dla otwierania i zamykania), brama może poruszać się wolniej. Np: 90% oznacza, że brama zwolni po przebyciu 90% drogi (i ostatnie 10% drogi będzie się poruszać ruchem zwolnionym). Przyciskami $\downarrow \uparrow$ oraz $\leftarrow \rightarrow$ ustawić kiedy brama ma zwolnić.

Uwaga. Wartość 99% oznacza brak zwalniania. Siła ruchu zwolnionego wynosi ok. 30% wartości maksymalnego ruchu podstawowego. Może się więc zdarzyć, że dla bram o dużym oporze ruchu podstawowego brama nie będzie mogła kontynuować ruchu w trybie zwolnionym. Wówczas należy ustawić wartość 99% - brak fazy zwalniania.

Impuls Rozruch 100% 1s

17.Rozruch 1s:
Tak

Jeżeli otwieranie / zamykanie bramy nie odbywa się ze 100% siły ruchu podstawowego (a np: tylko z mocą 7 - punkt 4.MENU), to w celu wyeliminowania oporów statycznych, można bramę znajdującą się w dowolnym położeniu przez pierwszą sekundę otwierać / zamykać pełną mocą **Rozruch**. Przyciskami $\downarrow \uparrow$ ustawić **Tak** lub **Nie**.

Opór podczas ruchu bramy odwracający jej ruch

18.Opór odwróć
Podst:01 Zwol: N

Analiza oporów ruchu służy zwiększeniu bezpieczeństwa użytkownika bramy. Przyciskami $\downarrow \uparrow$ ustawić wartość oporu wywołującego odwrócenie ruchu bramy: od 1 do 99 dla ruchu podstawowego.

Ustawienie 99 oznacza, że sterownik nie odwraca ruchu bramy po wystąpieniu przeciążenia.

Ponieważ brama w ruchu zwolnionym posiada małą moc, zdarza się, że nie jest konieczna analiza oporów bramy.

Przyciskami $\downarrow \uparrow$ ustawić analizę oporu wywołującego odwrócenie ruchu bramy dla ruchu zwolnionego - T analiza jest wykonywana - N analiza nie jest wykonywana i sterownik nie odwraca ruchu bramy.

Furtka

19.Furtka:
49% otwarcia

Przycisk pilota oraz wejścia A i B mogą pracować w trybie furtki. Rozkaz Furtka wydany pilotem lub przyciskiem A / B oznacza np: 49% otwarcia bramy. Przyciskami $\downarrow \uparrow$ oraz $\leftarrow \rightarrow$ ustawić % otwarcia furtki. Możliwe ustawienia 10%-49%

Sygnalizacja lampą przed rozpoczęciem ruchu

20.Lampa miga
przed ruchem: 0s

Lampa ostrzegawcza może migać od 0 do 5s przed rozpoczęciem ruchu bramy (preflashing), niezależnie od pozycji bramy.

Działanie lampy, gdy brama jest zatrzymana i niezamknięta

21.Lampa świeci
gdy B.otw: 0000s

Lampa ostrzegawcza podczas normalnej pracy miga wolno, gdy brama się otwiera i miga szybko, gdy brama jest zamykana.

Jeżeli brama jest zatrzymana i niezamknięta (np. otwarta), to lampa może się świecić światłem ciągłym przez cały czas, gdy brama jest zatrzymana (informacja o niezamkniętej bramie) lub może świecić się światłem ciągłym tylko przez określony czas. Przyciskami $\downarrow \uparrow$ oraz $\leftarrow \rightarrow$ ustawić **ciągłe** (9999s) lub **XXXXs**.

Działanie lampy, gdy brama została zamknięta

22.Lampa świeci
gdy B.zam: 0000s

Lampa ostrzegawcza po zamknięciu bramy może jeszcze przez określony czas świecić światłem ciągłym - oświetlenie drogi do domu. Przyciskami $\downarrow \uparrow$ oraz $\leftarrow \rightarrow$ ustawić czas świecenia lampy po zamknięciu bramy. 0000s oznacza, że lampa zostanie wyłączona zaraz po zamknięciu bramy.

Cykle pracy bramy

23.Zeruj cykle:
0000000

Ekran wyświetla liczbę cykli, które wykonała brama od ostatniego zerowania (brama otwarta i zamknięta). Naciśnięcie przycisku \diamond zeruje licznik.

Ustawienia Fabryczne

24.Ust.fabryczne
Przywróć

W tym oknie można przywrócić ustawienia fabryczne. Przyciskami $\leftarrow \rightarrow$ należy wybrać **Przywróć** i nacisnąć przycisk \diamond .

Ustawienia Fabryczne:

1. Korekta krańcówki brama zamknięta: +0,
4. Siła ruchu: należy przeprowadzić analizę ruchu bramy,
7. Klonowanie pilota: Nie,
8. Piloty: Systemowe i HCS,
9. Wejścia: FOTO-NC, B-NO, A-NO,
10. Wejście A: Brak funkcji,
11. Wejście B: Brak funkcji,
12. Wejście FOTO: FotZAM Odwróć
13. Test FOTO: Tak
14. AutoFOTOzamykanie: Brak,
15. Autozamykanie: Brak,
16. Zwolnienie ruchu bramy po: 90%,
17. Rozruch 1s: Tak
18. Opór odwracający ruch: Brak, Nie,
19. Furtka: 49% otwarcia,
20. Lampa miga przed ruchem: 0s,
21. Lampa świeci, gdy Brama otwarta: 0000s,
22. Lampa świeci, gdy Brama zamknięta: 0000s,
26. PIN: Brak

Kasowanie wszystkich pilotów

25.Kasowanie Pi-
lotów: wykonaj

Przyciskami ◀ ▶ należy wybrać **Wykonaj** i nacisnąć przycisk ⬤. Kasowanie trawa ok. 30s i towarzyszy temu sygnał buzera oraz komunikat **Czekaj**. Skasowanie wszystkich pilotów potwierdzane jest hymnem kibica grany buzerem sterownika.

Zmiana PINu



26.Zmień PIN:
1xBrak 2xBrak

Przyciskami ⬇ ⬆ oraz ◀ ▶ dwukrotnie wprowadzić ten sam nowy PIN i zatwierdzić przyciskiem ⬤, co potwierdza hymn kibica grany buzerem sterownika. Ustawienie PINu 9999 oznacza **Brak** PINu.

Analiza ruchu bramy



27.1.Jeśli brama
w środku: Start

Instalator podczas pierwszego uruchomienia bramy lub po przywróceniu ustawień fabrycznych, musi przeprowadzić analizę ruchu bramy, która rozpoznaje parametry bramy. Wykonanie analizy ruchu umożliwia opuszczenie Menu.

Należy ustawić bramę w pozycji środkowej, przyciskami ◀ ▶ zaznaczyć **Start** i nacisnąć ⬤.

Jeżeli jedna z krańcówek jest pobudzona (brama całkowicie zamknięta lub całkowicie otwarta) nie można zaznaczyć słowa **Start**.

Pojawia się okno i brama zaczyna się poruszać.



27.2.Start Brama
otwiera się? Tak

Należy obserwować kierunek ruchu bramy i jeżeli brama się otwiera, przyciskami ◀ ▶ zaznaczyć **Tak** i nacisnąć ⬤.

Jeżeli się zamyka, przyciskami ◀ ▶ zaznaczyć **Tak**, przyciskami ⬇ ⬆ zmienić na **Nie** i nacisnąć ⬤.

Następnie pojawia się okno:



27.3. Analiza.
Wróć Start

Naciśnięcie ⬤ rozpoczyna analizę:

etap 1/3 - brama krótko się zamyka, a następnie całkowicie otwiera,

etap 2/3 - brama zostaje całkowicie zamknięta,

etap 3/3 - brama zostaje całkowicie otwarta.

Analiza kończy się komunikatem **OK!** lub **Błąd!**.

Po słowie **OK** pojawiająca się na chwilę liczba w nawiasie, oznacza różnicę między największym i najmniejszym oporem ruchu podczas analizy. Zero oznacza bramę idealnie wyważoną.

Błąd! oznacza przekroczenie czasu wykonania dowolnego etapu (przekroczenie 3minut), następnie pojawia się **START**.

8. KOMUNIKATY WYŚWIETLACZA

Podczas normalnej pracy bramy na wyświetlaczu wyświetlane są informacje o jej stanie.

8.1. Informacje, gdy brama jest w ruchu

8.1.1. Ruch wywołany pilotem



P.0873/0900 KFK
Zamykanie 55%

Pole zielone podaje numer pilota, który wywołał ruch (873) i całkowitą liczbę pilotów zarejestrowanych w sterowniku (900).

Pole czarne podaje tryb rejestracji klawisza pilota który wywołał ruch:

- KFK Krok po Kroku,
- O+S Otwórz+Stop,
- Z+S Zamknij+Stop,
- OTW Otwórz,
- ZAM Zamknij,
- STP Stop,
- FUR Furtka.

Pole czerwone podaje informacje o kierunku ruchu i pozycji bramy, np: **Zamykanie 55%** lub **Otwieranie 38%**.

8.1.2. Ruch wywołany przyciskiem A lub B



Wejście A KFK
Zamykanie 55%

Pole zielone podaje, który przycisk wywołał ruch (A lub B).

Pole czarne podaje tryb przycisku

- KFK Krok po Kroku,
- O+S Otwórz+Stop,
- Z+S Zamknij+Stop,
- OTW Otwórz,
- ZAM Zamknij,

- O/Z Otwórz/Zamknij,
- FUR Furtka.

Pole czerwone podaje informacje o kierunku ruchu i pozycji bramy, np: **Zamykanie 55%** lub **Otwieranie 38%**.

8.1.3. Ruch automatyczny

```
Autozamykanie  
Zamykanie 55%
```

Pole zielone podaje co wywołało ruch automatyczny **Autozamykanie** lub **AutoFOTzamykanie**.

Pole czerwone podaje informacje o zamykaniu bramy, np: **Zamykanie 55%**.

Ruch wywołany naruszeniem fotokomórek np:

```
FotOTW Odwróć  
Zamykanie 55%
```

```
ListwaZAM Odwróć  
Otwieranie 25%
```

8.2. Informacje, gdy brama jest zatrzymana

8.2.1. Brama niezamknięta

```
Autozamykanie  
Brak
```

```
Autozamykanie  
za:9993s
```

```
AutoFOTzamykanie  
za:0003s
```

8.2.2. Brama zamknięta

```
Brama zamknięta
```

9. INFORMACJE LAMPĄ

Lampa ostrzegawcza miga wolno, gdy brama się otwiera i miga szybko, gdy brama się zamyka.

Dodatkowo:

9.1. Jeżeli rozkazem stop pilota lub wejściem STOP nastąpiło wyłączenie AutoFOTOzamykania i Autozamykania: **jeden błysk**.

9.2. Próba uruchomienia bramy, gdy pobudzone jest wejście STOP: **dwa błyski**.

9.3. **Trzy błyski oznaczają:** naruszenie fotokomórek, listwy rezystancyjnej lub przekroczenie ustawionej oporu w czasie ruchu bramy.

9.4. Błąd testu fotokomórek: **cztery błyski**.

10. ZDALNE KLONOWANIE PILOTA

UWAGA. Przyciski w sklonowanym pilocie działają identycznie jak w pilocie - wzorcu, zalecane jest kopiowanie identycznych typów pilotów. Pilot klon nie może być zarejestrowany w sterowniku - jeżeli występuje w sterowniku, należy go przedtem wykasować. Klonowanie pilotów musi być możliwe - punkt 7 .MENU.

Aby sklonować pilota należy:

10.1. W czasie normalnej pracy, gdy brama jest zatrzymana nacisnąć i trzymać przez 3s przycisk **niezarejestrowanego** pilota.

Pojawia się ekran i słychać jeden dłuższy sygnał buzera,

```
Klonowanie
```

Od tego momentu procedurze klonowania towarzyszy bardzo szybki, przerywany sygnał buzera zachęcający do wykonania kroku nr **10.2.**, nr **10.3.**, i nr **10.4.**

10.2. W czasie szybkiej sygnalizacji buzerem nacisnąć i trzymać przez 3s przycisk **zarejestrowanego** pilota.

Słychać dwa długie sygnały buzera.

10.3. W czasie szybkiej sygnalizacji buzerem nacisnąć i trzymać przez 3s przycisk **niezarejestrowanego** pilota.

Słychać trzy długie sygnały buzera.

10.4. W czasie szybkiej sygnalizacji buzerem nacisnąć i trzymać przez 3s przycisk **zarejestrowanego** pilota.

Hymn kibica potwierdza sklonowanie pilota.

Nieudane klonowanie sygnalizowane jest jednym dłuższym sygnałem buzera.

Następnie sterownik przechodzi do normalnej pracy.

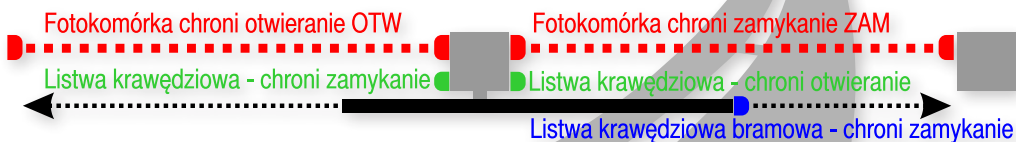
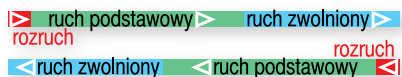
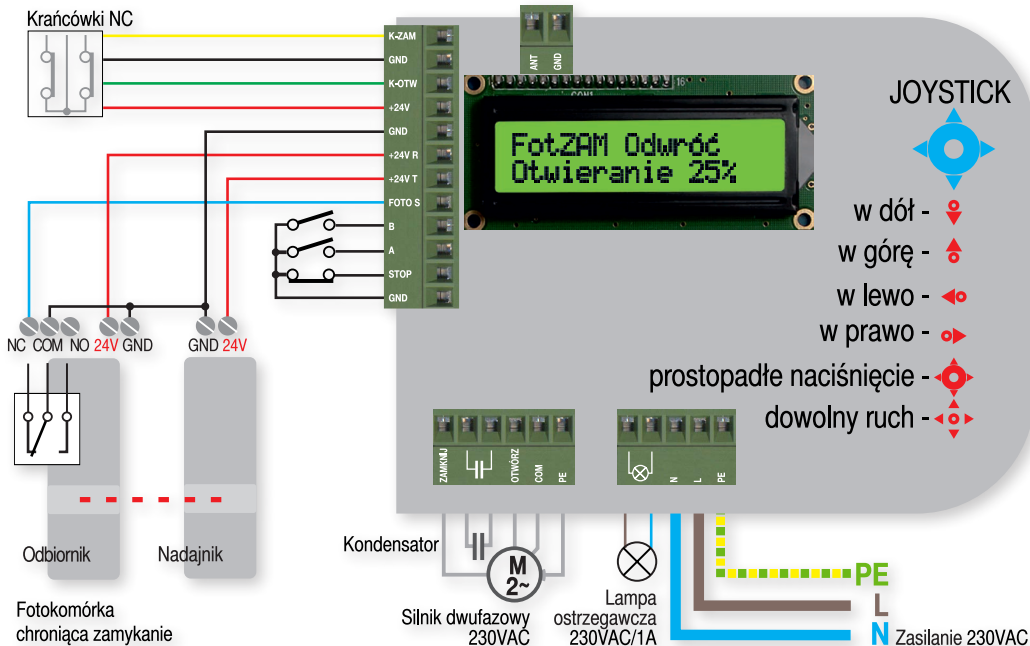

Uwaga: Listwa krawędziowa bramowa wymaga modułu BKCR - PROXIMA.

11. DANE TECHNICZNE

Lp	Nazwa	Wartość	Uwagi
1	Zasilanie	230AC/50Hz	+/- 10%
2	Masa bramy	1000kg	maksymalna
3	Silnik	415W	230AC/50Hz
4	Prędkość	17.4cm/s	10.5m/min
5	Wyłączniki krańcowe	magnetyczne	
6	Temperatura pracy	-20°C+60°C	
7	Klasa szczelności	IP54	
8	Zębatka	19 zębów moduł 4	skok 12.56mm
9	Lampa sygn.	100W/230VAC	maksymalna
10	Kodowanie radiowe	zapytaj o dostępne systemy kodowania pilotów radiowych	
11	Częstotliwość pilota	433.92MHz	1900 pilotów
12	Obciążalność +24V	max. 100mA	24T+24R

12. Gwarancja

Szczegóły dotyczące gwarancji znajdują się na karcie gwarancyjnej oraz na stronie www.proxima.pl w zakładce - do pobrania.

 Jak wskazuje symbol zamieszczony obok, zabrania się wyrzucania urządzenia razem z odpadami domowymi. Należy więc przeprowadzić „selektywną zbiórkę odpadów”, zgodnie z metodami przewidzianymi przez obowiązujące przepisy lub oddać urządzenie do sprzedawcy podczas dokonywania zakupu nowego ekwiwalentnego urządzenia.

UPROSZCZONA DEKLARACJA ZGODNOŚCI UE:

Proxima sp.j. niniejszym oświadcza, że urządzenie Napęd bramy przesuwnej P1000 jest zgodne z dyrektywą 2014/53/UE. Pełny tekst deklaracji zgodności UE jest dostępny pod następującym adresem internetowym: www.proxima.pl



Wejdź na YouTube i wpisz:
Proxima Napęd P1000

PROXIMA
ELECTRONICS

Proxima sp.j.
87-100 Toruń, ul. Polna 23a
tel. 56 660 2000, www.proxima.pl

