

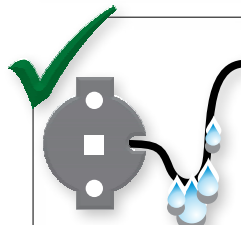

Informacje ogólne: Napęd roletowy służy do automatyzacji pracy rolet, krat i bram rolowanych. Napęd obrotowy nie jest przeznaczony do pracy ciągłej. Po dłuższej eksploatacji (ok.3min) może zadziałać automatyczny wyłącznik termiczny. Po ostygnięciu, roleta ponownie, automatycznie wraca do pracy.

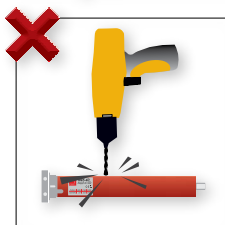

Uwaga: Nieprawidłowy montaż i użytkowanie może doprowadzić do uszkodzenia ciała. Podłączenia elektryczne siłownika obrotowego powinny być dokonywane wyłącznie przez osoby z uprawnieniami elektrycznymi, wg załączonego schematu elektrycznego zgodnie z obowiązującymi przepisami.

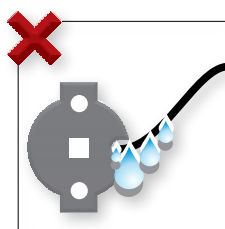
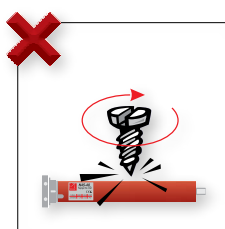
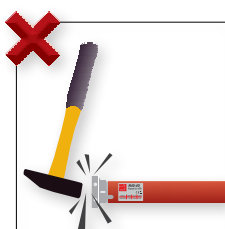

Instalacja: Dobrać odpowiedni napęd do ciężaru rolety. Założyć na siłownik adapter i zabierak pasujący do rury nawojowej. Siłownik z zabierakiem i adapterem wsunąć do rury nawojowej (NIE WBIJAĆ!). Siłownik połączyć z zamocowanym uchwytem mocującym tak, aby był możliwy swobodny dostęp do pokręteł wyłączników krańcowych.



Podłączenie zasilania 230VAC do napędu:

Podłączenia należy wykonać zgodnie z rysunkiem obok. Przewód zasilający powinien mieć pętlę zapobiegającą przenikaniu wody do wnętrza napędu. **Nie obcinać anteny, może znajdować się pod napięciem 230VAC.**

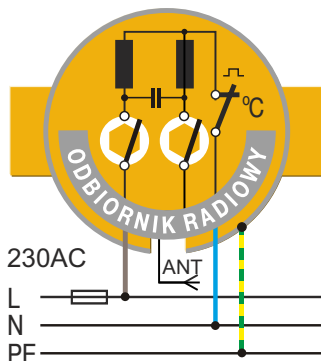

Ustawienia wyłączników krańcowych: Dołączyć przewód montażowy (z przełącznikiem) do napędu.

Kręcąc śrubą imbusową, dotychczas elastycznym kluczem, w kierunku oznaczonym plusem, zwiększamy zakres ruchu napędu.

Kręcąc śrubą G w kierunku + podnosimy górną krawędź rolety. Kręcąc śrubą D w kierunku + obniżamy dolną krawędź rolety.



G ↑

D ↓



Odbiornik Radiowy

Odbiornik Radiowy ATELOR_R, wbudowany w napęd posiada unikalne możliwości, niespotykane w innych rozwiązaniach:

- pamięć 30 pilotów ROLETOWYCH i BRAMOWYCH ATELOR, z bardzo bezpiecznym zmiennym kodem pilota,
- możliwość rejestracji pierwszego pilota bez dostępu do zasilania rolety, gdy rolety są połączone równolegle, nie jest potrzebny zapasowy pilot,
- możliwość zabezpieczenia PINem rejestrowania i usuwania pilotów,
- awaryjny radiowy dostęp do rolety z nieznanym PINem po telefonicznym kontakcie z producentem,
- rejestruje piloty Roletowe - duże z wyraźnymi przyciskami GÓRA STOP DÓŁ i ukrytym przyciskiem z tyłu,
- rejestruje piloty BRAMOWE - niewielkie, jedno, dwu, trzy i czteroprzyciskowe, w zależności od sposobu rejestracji mogące działać zgodnie z jednym z trzech scenariuszy - trzyprzyciskowym - GÓRA STOP DÓŁ, dwuprzyciskowym - GÓRA DÓŁ i jednoprzyciskowym - KROK PO KROKU,
- dodatkowe funkcje odbiornika:

- ▲ częściowe otwieranie i częściowe zamykanie rolety,
- ▲ ustawianie PINu zerowego, ustawianie PINu niezerowego,
- ▲ NOR (numeru odbiornika rolety) i indywidualna rejestracja pierwszego pilota,
- ▲ rejestrowanie kolejnego pilota,
- ▲ usuwanie pilota,
- ▲ ustawianie czasu całkowitego ruchu,
- ▲ ustawianie czasu częściowego otwarcia rolety,
- ▲ ustawianie czasu częściowego zamknięcia rolety,
- ▲ sprawdzanie, czy odbiornik ma PIN zerowy,

1.Działanie

Sterownik po odebraniu rozkazu radiowego w zależności od sposobu w jaki został zarejestrowany rozkaz, jego treści i stanu w jakim znajduje się odbiornik, steruje silnikami rolety. Najczęściej podnosi, zatrzymuje i opuszcza roletę.

Gdy roleta wykona dwa przeciwstawne krótkie ruchy sygnalizacyjne, to mówimy, że roleta drgnęła raz.

Pilot Roletowy to pilot posiadający przyciski GÓRA - STOP - DÓŁ i ukryty przycisk z tyłu.

Pilot Bramowy to mały pilot, który posiada 1, 2, 3 lub 4 przyciski i nie posiada z tyłu ukrytego przycisku.

2.Rejestracja pierwszego pilota

Pierwszym zarejestrowanym pilotem w odbiorniku ATELOR_R musi być pilotem ROLETOWYM i można go zarejestrować na dwa sposoby:

- po włączeniu zasilania - roleta powinna być niezależnie zasilana i posiadać PIN 0000,

- pilotem ATELOR LCD (roleta może być połączona równolegle z innymi roletami i może posiadać PIN inny niż 0000).

1.1.Rejestracja pierwszego pilota roletowego po włączeniu zasilania

Uwaga: rejestracja pierwszego pilota manipulacją zasilania jest bardzo mało bezpieczna, wystarczy dostęp do zasilania obiektu (obecnie z mocy prawa licznik energii z bezpiecznikiem dostępny jest na zewnątrz obiektu) i posiadanie niezarejestrowanego pilota ROLETOWEGO i już można utworzyć wszystkie rolety „antywfłamanio”.

Ustawić roletę częściowo otwartą, a na pilocie ROLETOWYM wybrać kanał, który ma zostać zarejestrowany w sterowniku. Dołączyć roletę do zasilania 230VAC, dioda LED na sterowniku zapali się na 15s.

W ciągu 15s nacisnąć tępym przedmiotem (np. końcem spinacza) UKRYTY przycisk ● pilota ROLETOWEGO ATELOR.

Drgnięcie rolety potwierdza rejestrację pierwszego pilota i dodatkowo usunięte zostają wszystkie zarejestrowane piloty, PIN 0000, ustawiony został czas całkowitego czasu ruchu rolety na 2minuty, czas częściowego otwarcia na 3s, a czas częściowego zamknięcia na 5s.

Następnie należy sprawdzić, czy ruch rolety jest zgodny z kierunkami przycisków na pilocie.

W ciągu 30s nacisnąć np. przycisk ▲ pilota, jeżeli roleta poruszy się też do góry, to rejestracja pierwszego pilota jest zakończona (i przez 30s nie należy używać razem naciśniętych przycisków ▲ i ▼), jeżeli natomiast roleta porusza się w dół zatrzymać roletę przyciskiem ■ i nacisnąć jednocześnie przyciski ▲ i ▼ na pilocie - roleta drgnie raz, potwierdzając zmianę kierunku ruchu. Po zmianie kierunku ruchu sterownik przechodzi do normalnej pracy.

1.2.Rejestracja pierwszego pilota pilotem P_LCD

Dokładna procedura jest opisana w instrukcji pilota P_LCD.

Ustawić wybrany kanał w pilocie P_LCD, skanowaniem ustalić numer odbiornika NOR, ustawić/potwierdzić właściwy (w tym też zerowy) PIN i nacisnąć ukryty przycisk ● pilota P_LCD. Roleta jednym drgnięciem potwierdza rejestrację pierwszego pilota i dodatkowo usunięte zostają wszystkie zarejestrowane piloty, PIN 0000, ustawiony został czas całkowitego czasu ruchu rolety na 2minuty, czas częściowego otwarcia na 3s, a czas częściowego zamknięcia na 5s.

Jeżeli instalator nie zna PINu rolety, to po ustaleniu aktualnego numeru NOR może telefonicznie od producenta, uzyskać jednorazowy PIN awaryjny.

3.Rejestracja kolejnych pilotów

Tylko piloty ROLETOWE umożliwiają rejestrację kolejnych pilotów. **Jeżeli sterownik ma PIN 0000, to można dowolnym**

zarejestrowanym pilotem ROLETOWYM zarejestrować/kasować kolejne piloty ROLETOWE i BRAMOWE.

Jeżeli sterownik ma PIN inny niż 0000, to kolejne piloty można zarejestrować/kasować tylko zarejestrowanym pilotem ATELOR P_LCD z ustawionym PINem - identycznym jak PIN w sterowniku.

2.1.Rejestracja kolejnego pilota ROLETOWEGO

Ustawić na nowym pilocie roletowym kanał, który ma zostać zarejestrowany w wybranej roletcie.

Ustawić na działającym pilocie ROLETOWYM kanał zarejestrowany w wybranej roletcie i naciskać tęym przedmiotem (np. końcem spinacza) UKRYTY przycisk ● działającego pilota ROLETOWEGO przez około 4s, do drgnięcia rolety, a potem w ciągu 10s naciskać w podobny sposób UKRYTY przycisk ● nowego pilota ROLETOWEGO, drgnięcie rolety potwierdza rejestrację nowego kolejnego pilota.

Uwaga: Jeżeli w ciągu 10 s sterownik nie odbierze transmisji ukrytego przycisku pilota, **drgnie dwa razy** i opuści stan gotowości rejestracji pilota.

2.2.Rejestracja kolejnego pilota BRAMOWEGO

Piloty Bramowe mogą być zarejestrowane:

- **jednoprzyciskowo** - rejestrujemy jeden przycisk. KROK PO KROKU, GÓRA-STOP-DÓŁ-STOP-GÓRA,

- **dwuprzyciskowo** - rejestrujemy dwa przyciski - GÓRA i DÓŁ, naciśnięcie przycisku GÓRA, gdy roleta porusza się do góry zatrzymuje roletę, a gdy roleta porusza się w dół, to po zatrzymaniu porusza się do góry,

- naciśnięcie przycisku DÓŁ działa analogicznie.

- **trypzyciskowo** - rejestrujemy trzy przyciski, klasycznie GÓRA-STOP-DÓŁ,

Każdego Pilota BRAMOWEGO można zarejestrować w roletcie tylko według jednego scenariusza i odpowiednio wykorzystać jeden, dwa lub trzy przyciski pilota (pilot musi oczywiście posiadać odpowiednią liczbę przycisków).

Posiadając pilota czteroprzyciskowego można np. do czterech rolet zarejestrować inny pojedynczy przycisk i sterować niezależnie każdą roletę scenariuszem krok po kroku.

Można do dwóch rolet zarejestrować po dwa przyciski GÓRA DÓŁ i sterować niezależnie dwoma roletami według scenariusza dwuprzyciskowego.

Można też do jednej rolety zarejestrować trzy przyciski GÓRA STOP DÓŁ, a do drugiej rolety pozostały przycisk KROK PO KROKU.

Można rejestrować dowolne przyciski, i/lub nawet kombinacje przycisków (równoczesne naciśnięcie) w dowolnym scenariuszu.

Korzystanie z równocześnie naciśniętych przycisków (kombinacji przycisków) nie jest co prawda wygodne, ale dopuszczając wszystkie kombinacje dwóch przycisków, wraz z pojedynczymi przyciskami, pilotem czteroprzyciskowym można, krok po kroku, obsłużyć niezależnie 10 rolet.

2.2.1.Rejestracja pilota BRAMOWEGO - jeden przycisk, scenariusz krok po kroku

Naciskać tęym przedmiotem (np. końcem spinacza) , ukryty przycisk ● działającego pilota ROLETOWEGO razem z przyciskiem ▲ przez około 4s, do drgnięcia rolety, w ciągu 10s nacisnąć przycisk nowego pilota BRAMOWEGO mającego działać krok po kroku. Roleta drgnięciem potwierdzi rejestrację pilota.

2.2.2.Rejestracja pilota BRAMOWEGO - dwa przyciski, scenariusz GÓRA DÓŁ

Naciskać tęym przedmiotem (np. końcem spinacza) , ukryty przycisk ● działającego pilota ROLETOWEGO razem z przyciskiem ■, roleta drgnie, a potem w ciągu 10s nacisnąć przycisk nowego pilota BRAMOWEGO mającego otwierać roletę góra, roleta drgnięciem potwierdzi rejestrację klawisza GÓRA. W ciągu 10s nacisnąć drugi przycisk pilota BRAMOWEGO mającego zamykać roletę - DÓŁ. Roleta drgnięciem potwierdzi rejestrację pilota.

2.2.3.Rejestracja pilota BRAMOWEGO - trzy przyciski, scenariusz GÓRA STOP DÓŁ

Naciskać tęym przedmiotem (np. końcem spinacza) , ukryty przycisk ● działającego pilota ROLETOWEGO razem z przyciskiem ▼ przez około 4s, do drgnięcia rolety, a potem w ciągu 10s nacisnąć przycisk nowego pilota BRAMOWEGO mającego otwierać roletę GÓRA, roleta drgnie, w ciągu 10s nacisnąć drugi przycisk pilota BRAMOWEGO mającego zatrzymywać roletę STOP, roleta drgnie, w ciągu 10s nacisnąć trzeci przycisk pilota BRAMOWEGO mającego zamykać roletę - DÓŁ. Roleta drgnięciem potwierdzi rejestrację pilota.

2.3.Kasowanie pilota

Naciskać tęym przedmiotem ukryty przycisk ● działającego pilota ROLETOWEGO, który nie ma być usunięty przez około 4s, do drgnięcia rolety, potem w ciągu 10s nacisnąć dowolny przycisk pilota, który ma zostać usunięty, drgnięcie rolety potwierdza usunięcie pilota. Tak samo usuwa się piloty ROLETOWE i BRAMOWE.





4.Ustawianie czasów



3.1.Czas częściowego zamykania

W trybie praca naciśnięcie razem przycisków ▼ ■ pilota ROLETOWEGO wysyła rozkaz zamknij częściowo roletę. Dla odbiornika ATELOR_R oznacza to bez względu na aktualną pozycję rolety - zamykaj roletę przez czas częściowego zamykania.



W zasadzie roleta powinna być otwarta (zwinęta), ale nie jest to konieczne.

Żeby ustawić czas częściowego zamykania, należy całkowicie otworzyć (zwinąć) roletę, a potem nacisnąć





równocześnie dwa przyciski   zarejestrowanego pilota ROLETOWEGO - roleta drgnie raz lub dwa razy (jest to przy okazji sprawdzanie, czy roleta posiada PIN zerowy, czy nie). W ciągu 10s nacisnąć razem przyciski   pilota - roleta rozpocznie się zamykać, a gdy osiągnie dolną pozycję częściowego zamykania - nacisnąć przycisk  pilota. Roleta się zatrzyma i raz drgnie.



Można sprawdzić poprawność ustawienia czasu częściowego zamykania. Otworzyć całkowicie roletę i nacisnąć razem przyciski   - roleta powinna zatrzymać się w pozycji częściowo zamkniętej.

3.2. Czas częściowego otwierania



W trybie praca naciśnięcie razem przycisków   pilota ROLETOWEGO wysłał rozkaz otwórz częściowo roletę. Dla odbiornika ATELOR_R oznacza to bez względu na aktualną pozycję rolety - otwieraj roletę przez czas częściowego otwierania.

W zasadzie roleta powinna być zamknięta (rozwinęta), ale nie jest to konieczne.





Żeby ustawić czas częściowego otwierania, należy całkowicie zamknąć roletę (rozwinąć), a potem nacisnąć równocześnie dwa przyciski   zarejestrowanego pilota ROLETOWEGO - roleta drgnie raz lub dwa razy (jest to przy okazji sprawdzanie, czy roleta posiada PIN zerowy czy nie). W ciągu 10s nacisnąć razem przyciski   pilota - roleta rozpocznie się otwierać, a gdy osiągnie górną pozycję częściowego otwierania - nacisnąć przycisk  pilota. Roleta się zatrzyma i raz drgnie.

Można sprawdzić poprawność ustawienia czasu częściowego otwierania. Zamknąć całkowicie roletę i nacisnąć razem przyciski   - roleta powinna zatrzymać się w pozycji częściowo otwartej.



3.3. Czas całkowitego ruchu rolety

Można zmienić czas całkowitego ruchu rolety po jednokrotnym naciśnięciu przycisku  lub  (fabryczny czas 2minuty). Zakres ruchu ustala mechaniczny wyłącznik krańcowy. Sterownik nie jest informowany o rozłączeniu silnika, otwiera on lub zamyka roletę przez czas niezbędny do zadziałania wyłączników krańcowych. **Ustawienie całkowitego czasu rolety nieco większego niż ruch rzeczywisty jest ważny, tylko dla scenariusza krok po kroku. Dla pozostałych scenariuszy czas całkowitego zamknięcia może być ustawiony na maksymalny.**

Żeby ustawić czas całkowitego ruchu, należy całkowicie zamknąć roletę (rozwinąć), a potem nacisnąć równocześnie

dwa przyciski   zarejestrowanego pilota ROLETOWEGO - roleta drgnie raz lub dwa razy (jest to przy okazji sprawdzanie czy PIN jest zerowy, czy nie). W ciągu 10s nacisnąć razem przyciski   pilota - roleta rozpocznie się otwierać, kilka sekund po całkowitym zamknięciu - należy nacisnąć przycisk . Maksymalny czas całkowitego ruchu rolety to 4 minuty.

5. Odczyt i zmiana PINu

Jeżeli sterownik posiada PIN inny niż 0000 - to po włączeniu zasilania nie można zarejestrować pierwszego pilota roletowego w odbiorniku (bardzo bezpieczna możliwość) i tylko zarejestrowanym pilotem P_LCD z poprawnie wprowadzonym PINem można dodawać / usuwać kolejne piloty. Sprawdzanie, czy roleta ma PIN zerowy czy nie, polega na jednoczesnym naciśnięciu przycisków   zarejestrowanego pilota. Jeżeli roleta drgnie raz, to posiada PIN 0000, jeżeli drgnie dwa razy, to roleta posiada PIN inny niż 0000. PIN sterownika można zmieniać tylko pilotem P_LCD. Sposób zmiany PINu jest opisana w instrukcji pilota P_LCD.

6. Dane techniczne

Lp	Nazwa	Wartość	Uwagi
1	Zasilanie	230VAC	
2	Częstotliwość	433.92MHz	modulacja ASK

Wyłączniki krańcowe umożliwiają maksymalnie 40 obrotów wału napędu. Oznacza to nieco ponad 4m wysokości dla rolety o grubości 7mm na wale 40mm, lub nieco ponad 5m wysokości dla rolety o grubości 9mm na wale 60mm. Pozostałe dane techniczne znajdują się na etykiecie rolety.

7. Gwarancja



Szczegóły dotyczące gwarancji znajdują się na karcie gwarancyjnej, oraz na stronie www.proxima.pl w zakładce - do pobrania.



PROXIMA właściciel marki ATELOR
87-100 Toruń
ul. Polna 23A, tel. 56 660 2000
www.proxima.pl